



MADE IN GERMANY

Plastové okapy Marley



Okapy MARLEY CONTINENTAL

... snadněji to už nejde

Montáž okapů MARLEY je opravdu velmi snadná. Projděte si následujících 6 bodů a uvidíte, že je to skutečně tak.

Detailní montážní návod najdete na straně 10–11.



1.

namontujeme vhodný typ háků



2.

kdekoliv na vhodném místě vyřízneme ve žlabu kruhový otvor a nasadíme kotlík



3.

do háků vložíme žlaby



4.

žlaby vzájemně spojíme spojkami



5.

na konce žlabů umístíme čela



6.

z kolen a trubek sestavíme svod, který připevníme ke zdi trubkovými sponami

Nic se nelepí, nepájí, nenýtuje!
Veškeré spoje jsou rozebíratelné, s dilatační úpravou a spolehlivým těsněním.

POZOR! „Hranatý“ SIMPLEX RG 70 je lepený systém!

Postačí Vám běžné nářadí

- pilka na železo, šroubovák, metr, provázek a tužka
- v některých případech také pilník, kladivo a vodováha, vrtačka či akušroubovák



Příklad

Pro názornost uvádíme praktický příklad.

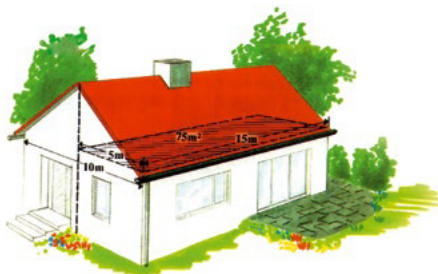

Položka	Znázorněná 1/2 střechy	Celá střecha
Okapový žlab 125/4 m	3 ks	6 ks
Okapový žlab 125/3 m	1 ks	2 ks
Spojka žlabu 125	3 ks	6 ks
Čelo žlabu 125	2 ks	4 ks
PVC hák 125	22 ks	44 ks
Kotlík 125/105	1 ks	2 ks
Svodová trubka 105/3 m	1 ks	2 ks
Koleno 105/67°	2 ks	4 ks
Trubková spona šroub. 105	1 pár	2 páry

Jaký okap vybrat?



Půdorysná odvodněná plocha střechy (m ²)	Šíře RG žlabu (mm)	Průměr DN svodu (mm)	Použití
do 25	75, 70	53	malé přístřešky
do 51	100	75	menší objekty
do 100	125	105	rodinné domy
do 159	150	105	větší stavby, průmyslové objekty
do 174	150	125	

Pozn.: K odvodnění balkonů a teras je vhodný okap MARLEY SIMPLEX – hranatý lepený systém RG 70. Postup prací je shodný s okapy CONTINENTAL s tím rozdílem, že všechny prvky jsou vzájemně lepeny.



Nebojte se barev!

Vyberte si z pestré nabídky.



hnědá
RAL 8017



šedá
RAL 7040



bílá
RAL 9016



antracit
RAL 7016



antracit metallic
DB 703

*dodání na objednávku do 6 týdnů

Popis systému

Okapový systém MARLEY CONTINENTAL a SIMPLEX vyrábí již od roku 1952 společnost MARLEY DEUTSCHLAND ve Wunstorfu poblíž Hannoveru. Tyto tradiční okapy se vyrábějí vždy s důrazem na kvalitu a propracovanost celého systému. Zákazníci na celém světě tak již několik desítek let dostávají možnost odvodnit svou střechu bezpečným, líbivým a vždy moderním a ekologickým okapovým systémem.

Přednosti okapů MARLEY

- jednoduchá montáž
- bez údržby – nemusí se natírat
- dlouhodobá životnost cca 50 let – záruka 10 let!
- tradiční a osvědčený systém od roku 1952
- nejucelenější okapový systém na trhu s množstvím doplňků pro lepší funkci okapů
- vyrobeny z bezkadmiového PVC odolného UV záření a povětrnostním vlivům (SUPER COLOR SYSTEM)
- dokonale hladký povrch plastu vykazuje lepší odtokové parametry a samočisticí schopnost než plech
- spojka žlabu usnadňuje montáž a plní funkci dilatace – klíčová část žlabu
- bezešvé svodové trubky z plastu mají větší pevnost než plechové svody se švem a nemají tendenci namrzat
- při správné montáži udrží i led!
- vyrobeno v Německu

Osvědčené tipy

- využijte překroucených háků pro montáž na boky krokví, [více na straně 10](#)
- držák na vlnité a trapézové krytiny vám usnadní montáž žlabů k těmto případům střech, [více na straně 9](#)
- kolena je možné použít také jako výtoková kolena s vyústěním např. do liniového odvodnění
- mezikus kolen pod kotlíkem získáte zkrácením svodové trubky, [více na straně 11](#)
- práce ve výškách při čištění žlabů je nepříjemná a nebezpečná! Použijte proto lapače listí, [více na straně 7](#)
- sběrač vody funguje automaticky a nemusíte kontrolovat naplnění sudu – dešťová voda je ZDARMA. Můžete si vybrat také provedení s filtrem – RAINBOY, [více na straně 6 a 7](#)
- geigery zabraňují zápachu z kanalizace a usnadňuje odtok vody ze svodu, [více na straně 6](#)

Extra tipy

Proti zlodějům

Pokud máte měděný nebo titan-zinkový okapový žlab, můžete na něj napojit plastové svody, třeba i laděné k barvě fasády. Tím odradíte zájem zlodějů o barevné kovy. Měděné svody jsou pro zloděje atraktivní!

Drobné stavby

MARLEY myslí i na Vaše drobné stavby (zahradní domky, altánky, zimní zahrady). Pro tyto účely dodává malé okapové žlaby s možností použití nastavitelných háků pro snadnou montáž.

Doplňky pro všechny typy okapů

(včetně plechových)

Geiger (okapová vpust') s klapkou



Geiger je spojovacím prvkem mezi svodem a podzemním potrubím. Tato „suchá“ varianta s klapkou má zvýšenou odolnost proti zamrzání. Součástí je také lapač nečistot (košík) a inspekční poklop pro snadné čištění. Při instalaci je nutné geiger zabetonovat jak v dolní části, tak i po stranách.

Vtok	75/80/90/100/110/125 mm	
Vyústění	DN110/125	
Délka×Šířka×Výška	300×166×203 mm	
Materiál	PP	
Barvy	černá	šedá
Obj. číslo	156180	156181

Geiger s odnímatelným sifonovým uzávěrem



Tato „mokrā“ varianta zajišťuje dokonalý sifonový uzávěr proti zápachu z kanalizace. Součástí je také lapač nečistot (košík) a inspekční poklop pro snadné čištění zaměnitelný za mřížku, která je rovněž součástí dodávky. Při instalaci je nutné geiger zabetonovat jak v dolní části, tak i po stranách.

Typ	RSK 2000
Vtok	75/90/100 (110) mm
Vyústění	DN110
Délka×Šířka×Výška	380×156×197 mm
Materiál	PP
Barvy	černá
Obj. číslo	155600

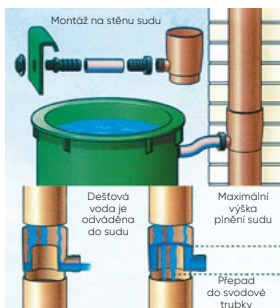

Sběrač dešťové vody

Sběrač dešťové vody pracuje na principu spojených nádob. Je propojen se sudem pomocí hadice. Jakmile vodní hladina dosáhne maximální výšky naplnění (přepad sudu), odtéká voda svodovou trubkou do kanalizace.

Sběrač deště je určen pro zabudování do svodové trubky z kovu nebo plastu také dodatečně.

RAINBOY

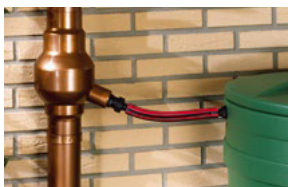

Zdokonalenou variantou je RAINBOY, který navíc obsahuje sítko pro dokonalé filtrování a je snadno nastavitelný na zimní provoz. Lze jej použít i pro zásobování celé domácnosti užitkovou vodou.

Lapače listí



Pokud chcete, aby listí nepadalo do Vašich okapových žlabů, nabízíme řešení – lapače listí. Marley dodává 2 typy – oblý a plochý, oba lze použít nejen do okapů Marley, ale také do všech ostatních systémů (včetně plechových).

Typ	Rozměr okapového žlabu (mm)		Balení /délka	Obj. č.
	RG	Rozvinutá šifka		
Oblý lapač POLY-NET	100–125	250–280	2m	071397
	150	330	3m	071399
Plochý lapač listí MARLEY	100/125/150	250/280/330	2 × 1 m	071572
			2 × 2 m	071565

Revizní šachta

- Ke kontrole a čištění odpadu
- Napojení na KG rouru DN 110 hladkým koncem bez hrdla
- Možnost použití poklopu nebo mříže
- Barva šedá

Název	200×200	300×300
Revizní šachta	155068	155069
Prodloužení šachty	156121	155721
Dělitko šachty	152801	152995
Víko šachty pochozí	154728	154729
Mříž šachty pochozí	154725	154726



Využívání dešťové vody

Vodu ze střechy lze svést také do akumulační nádrže a dále ji pak využívat na zálivku zahrady, nebo i v domácnosti třeba na splachování toalet. Podzemní plastové nádrže se instalují do nezámrazné hloubky a voda tak nepodléhá zmrázce a je k dispozici po celý rok. Podzemní nádrže ušetří místo na zahradě a jsou i z hlediska estetiky přijatelnější zvláště u rodinných domů, protože je z nich prakticky vidět jen poklop, který může být pojižděn i osobními auty (v závislosti na materiálu).

Plastové nádrže mají velkou výhodu z hlediska manipulace a rychlosti montáže. Nádrže Garantia mají velmi masivní monolitickou konstrukci. Jsou samonosné a není potřeba je obetonovávat. Na nádrže Garantia je poskytována záruka 15 let, ale jejich životnost je prakticky neomezená.

Sestava pro využívání dešťové vody na zahradě

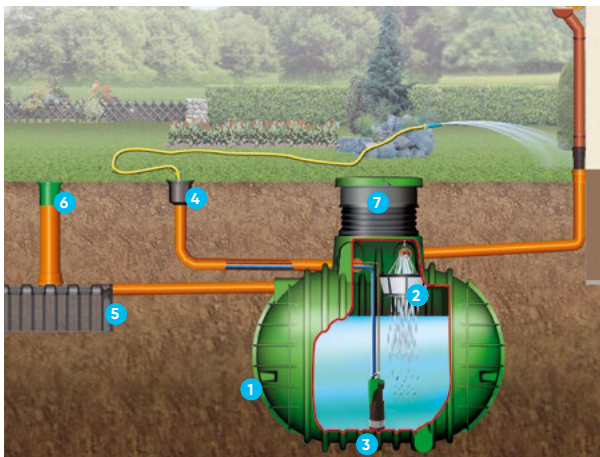

















- 1 Nádrž na dešťovou vodu Cristall nebo Columbus s PE poklopem
- 2 Filtrační koš do nádrže
- 3 Ponorné čerpadlo DROWN
- 4 Šachta rozvodu vody
- 5 Vsakovací tunel Garantia
- 6 Kontrolní závěr DN 200
- 7 Šachtová kopule

















VSAKOVACÍ TUNELY GARANTIA

- Maximální využití prostoru pro zadržení vody a velký vsakovací výkon do snáze propustných zemin
- Možnost pojiždění až 60 tunami
- Jednoduchá montáž
- Díky stohování úspora místa při dopravě i skladování
- Skládají se za sebe a je možné z nich vytvořit libovolně dlouhou galerii
- Vyroben ze 100% recyklovatelného polypropylenu



Přehled sortimentu

Obrázek	Popis	Rozměry
	okapový žlab	150/2, 3, 4 m 125/1, 2, 3, 4 m 100/1, 2, 3, 4 m 75/2, 3 m 70/1, 2, 3 m
	spojka žlabu	150 125 100 75 70
	čelo žlabu	150 125 100 75 70
	roh vnější	 150 125 100 75 70
	roh vnitřní	 150 125 100 75 70
	plastový hák	150 125 100 75 70
	kloub k plastovým hákům	125 100
	nastavitelný plastový hák	75 70
	kovový rovný hák	150 125 100 75 70
	kovový překroucený hák	150 125 100 75 70
	kovový hák s kloubem	125 100
	držák na vlnité a rovné desky k háku	75 70
	kotlík	150/125 150/105 125/105 125/75 100/75 75/53 70/53
	svodová trubka	125/3 m 105/1, 2, 5, 3 m 75/1, 2, 5, 3 m 53/1, 2, 3 m

Obrázek	Popis	Rozměry
	spojka svodu	125 105 75 53
	koleno svodu 45°	125 105 75 53
	koleno svodu 67°	105 75
	koleno svodu 87°	75 53
	spojka kolen	125 105 75 53
	odbočka svodu 45°	105/105 105/75 75/75
	odbočka svodu 87°	105/53 75/53 53/53
	sběrač dešťové vody	105 75 53
	redukce pro sběrač dešťové vody	75/53
	vypouštěcí klapka	105 75 53
	trubková spona šroub (ks)	125
	trubková spona šroub (pár)	105
		75
		53
	šroub pro objímku svodu pro zateplené fasády (pár)	200mm
	chrlič vody	53
	lapač listů do kotlíku – košík	75-105
		53
	gumová manžeta	90/110
	lepidlo	-
	čistič	-

V různých barvách jsou dostupné různé rozměry jednotlivých prvků.

Montáž okapů MARLEY

Přehled háků

Snadnou instalaci okapů v jakýchkoli podmínkách Vám umožní široký sortiment háků MARLEY.

Plastový hák

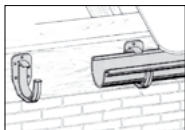

Pro montáž do svislého bednění. V dimenzích RG 70, 100, 125, 150.

Nastavitelný plastový hák



Pro montáž do bednění či čela krokví. V dimenzích RG 70, 75.

Poplastovaný kovový rovný hák



Pro montáž na vrch krokví. V dimenzích RG 70, 75, 100, 125, 150.

Poplastovaný kovový překročený hák



Pro montáž na bok krokví. V dimenzích RG 70, 75, 100, 125, 150.

Poplastovaný kovový hák s kloubem

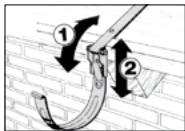

Pro montáž na vrch krokví s komfortní možností nastavení sklonu a spádu okapu. V dimenzích RG 100, 125.

Důležité detaily

1. Správné umístění kotlíku na žlab



kotlík mezi dvěma žlaby

špatně



kotlík na konci žlabu

špatně



kotlík průběžně na žlabu s vyříznutým otvorem

správně

2. Správné napojení svodu na kotlík



svodová trubka napojená přímo na kotlík

špatně



svodová trubka napojená přes 2 kolena nebo rovně přes spojku svodu

správně



1 PVC hák



2 u zkracovaných žlabů

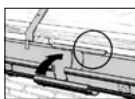

3 dilatační spoj

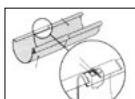

4 zajištění spojky

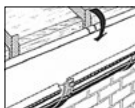

5 fixace žlabu



6 fixace žlabu



7 výřez pro odtok

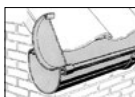

8 čelo žlabu

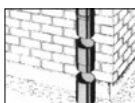

9 spojka svodu

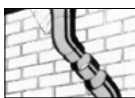

10 mezikus svodu

Montážní návod

Dodržení tohoto montážního návodu je podmínkou uplatnění případné reklamace. Při montáži je nepřipustné použití jiných prvků, než originálních výrobků firmy Marley určených pro daný okapový systém.

Montáž zahájíme instalací krajních háků tak, aby spád na 10 m okapového žlabu činil alespoň 2 cm. Mezi těmito háky napneme provázek a podle něj instalujeme ostatní háky. **Maximální rozestup háků je 70 cm pro RG 100, 125, 150, pro RG 70 a 75 a všech typů plastových háků je rozestup 50 cm.** Poté do háků umístíme jednotlivé žlaby viz obr. 1. Pokud je nutné v některém místě žlab zkrátit, prospojení s dalším dílem je nutné v něm zhotovit výřez viz obr. 2 (vyopilování, vyříznutím), jako je na konci každého každého žlabu. Následně jednotlivé díly spojíme pomocí spojek nebo rohů viz obr. 3 (dále jen tvarovky).

Vždy dáváme pozor, aby okraj žlabu byl přesně na rysce tvarovky – tím je zajištěno, že výstupek ze spodu návalky tvarovky zapadne do zmíněného výřezu v okapu a potom nemůže dojít k samovolnému rozpojení dvou žlabů při zachování možnosti dilatace viz obr. 4. Předem je vhodné nanést na těsnění mazivo (obj. č. 633516) na bázi mýdla, čímž je usnadněna dilatace (nikdy ne mazivo obsahující organická rozpouštědla). Jednotlivé spoje by měly být rozvrženy tak, aby vzdálenost okraje tvarovky od nejbližšího háku byla maximálně 15 cm. V případě valbové (či podobné) střechy nedoporučujeme použít více vnějších rohů za sebou, vhodnější je okapové žlaby vedoucí z rohu na druhé straně ukončit a vytvořit tak více samostatných segmentů na střeše, každý musí být opatřený kotlíkem a svodovou trubicí.

Každý žlab musí být přibližně uprostřed fixován k háku (u kovového háku pomocí zářezu pod pérem viz obr. 5, u PVC háku spojením se žlabem pomocí samořezného šroubku viz obr. 6), tím je dlouhodobě zajištěna stabilní pozice žlabu. Pro kotlík vyřízneme předem otvor dle obr. 7. Kotlík poté zavěsíme přesazením, podobně jako spojky. Nainstalujeme čelo žlabu podle obr. 8. Pro vzájemné spojení dvou kolen je třeba použít alespoň krátký kus svodové trubky (úzký kroužek) nebo dodávanou spojku kolen viz obr. 10. Svody a kolena sesazujeme „na sucho“ bez použití lepidla či tmelů. Ke zdi je připevníme pomocí originálních trubkových spon a to tak, že vždy uchytíme jeden svodový díl minimálně dvěma sponami. Těsnost není třeba řešit z důvodu dostatečně velkého spádu a spojování jednotlivých prvků ve směru toku vody. Svody v případě potřeby spojíme spojkou svodu viz obr. 9.

Hranatý okap SIMPLEX RG 70 se lepí pomocí speciálního lepidla MARLEY. Před lepením použijeme čistič MARLEY. Lepením vzájemně spojujeme žlab s těmito prvky: spojka, roh, čelo a kotlík.

Průvodce nákupem okapů

Pro snadnější orientaci při výběru jednotlivých prvků.

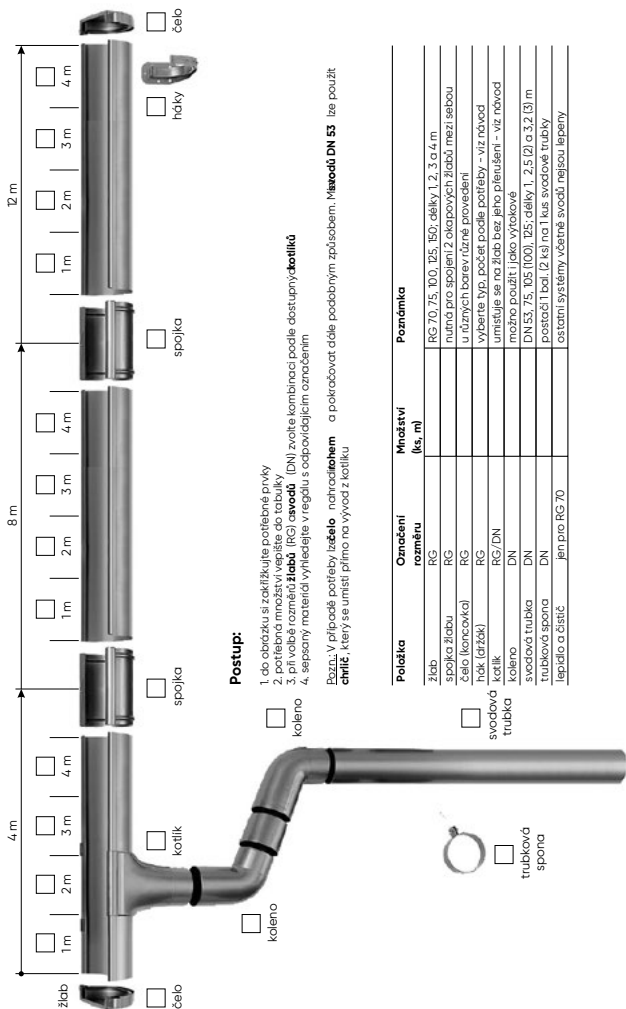

Postup:

1. do obrázky si zakřížkujte potřebné prvky
2. potřebná množství vepište do tabulky
3. při volbě rozměrů **žlabů** (RG) **osvodů** (DN) zvolte kombinaci podle dostupných **čísliců**
4. sepsaný materiál vyhledejte v regálu s odpovídajícím označením

Pozn.: V případě potřeby lze **čelo** nahradit **ohem** a pokračovat dále podobným způsobem. **Misurov DN 53** lze použít **chvíli**, který se umístí přímo na vývod z kotlíku

Položka	Označení rozměru	Množství (ks, m)	Poznámka
žlab	RG		RG 70, 75, 100, 125, 150; délky 1, 2, 3 a 4 m
spojka žlabu	RG		nutná pro spojení 2 okapových žlabů mezi sebou u různých barev různé provedení
čelo (koncovka)	RG		výberu typ, počet podle potřeby - viz návod
háč (držák)	RG/DN		umísťuje se na žlab bez jeho přerušení - viz návod
kotlík	DN		možno použít i jako výtakové
koleno	DN		DN 53, 75, 105 (100), 125; délky 1, 2, 5 (2) a 3,2 (3) m
svodová trubka	DN		postadí 1 bal. (2 ks) na 1 kus svodové trubky
trubková spona	DN		ostatní systémy včetně svodů nejsou lepeny
lepíadlo a čistící	jen pro RG 70		

Váš prodejce:

LANSANIT s.r.o.
Přemyslova 153
278 01 Kralupy nad Vltavou

tel.: +420 725 806 647
e-mail: lansanit@lansanit.cz
www.lansanit.cz

INFOLINKA
+420 725 806 647

05/2026